

entdecken - staunen - lernen

Rund ums Wetter

Das Material für die dritte/vierte Klasse zum Thema „Rund ums Wetter“ befasst sich mit den Bereichen:

Wasserkreislauf, Wettersymbole, Wetterbeobachtung, Windrose, Magnetkompass, Wind und Windrichtungen, Thermometer, Wolken und Wolkenentstehung, Wetterkatastrophen, Wetterbericht, Regenbogen und Wetterhahn

Das Material ist dazu konzipiert, in ein A5-Heftchen eingeklebt zu werden. So entsteht ein komplettes kleines Wetterheftchen, mit dem die Kinder innerhalb der Unterrichtseinheit fortwährend arbeiten können. Es dient dazu, im Unterricht erarbeitete Inhalte zu sichern und festzuhalten.

Alle Materialien liegen in Farbe und in Schwarz-weiß vor. Teilweise handelt es sich um einfache Seiten zum Einkleben, teilweise um ausklappbare Doppelseiten. Bei diesen hat man die Möglichkeit eine Art „Deckblatt“ außen aufzudrucken/aufzukleben. Diese Außenseiten liegen immer in zwei Versionen vor (für rechts oder für links), je nachdem, wie man die Doppelseite einkleben möchte. (siehe Bilder)

Zusätzlich enthalten sind vier Plakate, um im Klassenraum die Himmelsrichtungen zu „markieren“, ein Themenplakat für die „Sachunterrichtsecke“, ein Blatt mit der Vorlage für den Windrichtungsmesser, zwei Plakate eines Regenbogens (um das vorhandene AB zu kolorieren) und zwei Arbeitsblätter, um das Ablesen der Windrichtung und des Thermometers zu üben.

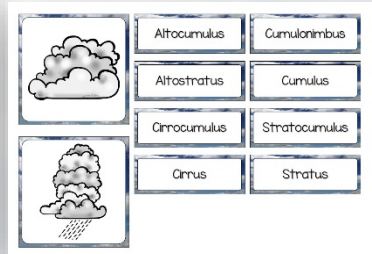
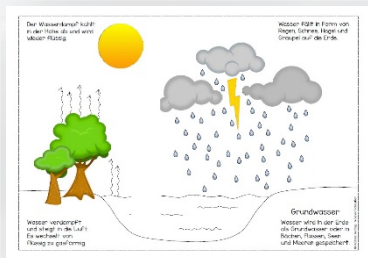

Hinweise zum Basteln des Heftchens:

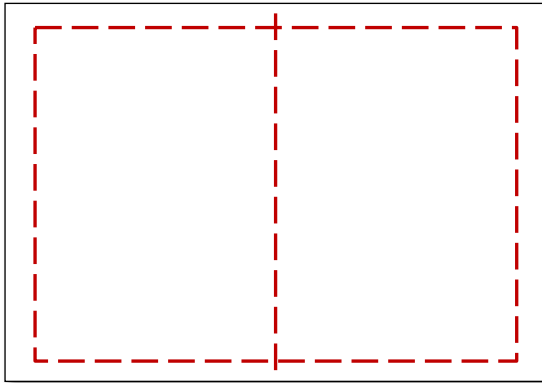

Seiten die eine gestrichelte Linie, wie diese hier aufweisen, werden am gestrichelten Außenrand ausgeschnitten und in der Mitte geknickt. Anschließend klebt man sie mit einer der Seiten ins Heft, sodass man sie aufklappen kann.

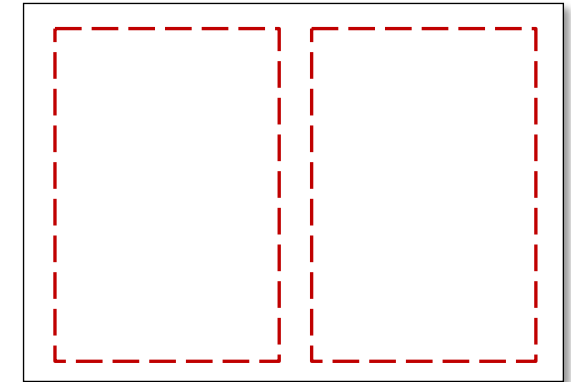

Seiten die eine gestrichelte Linie, wie diese hier aufweisen, werden am gestrichelten Außenrand ausgeschnitten und einzeln aufgeklebt.

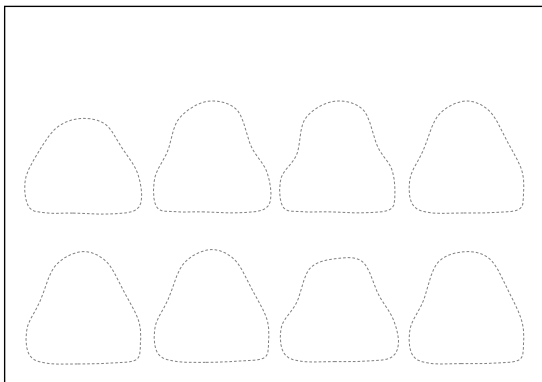

Hier werden die einzelnen Elemente an den gestrichelten Linien ausgeschnitten, um damit eine einzelne oder eine doppelte Seite im Wetterheft zu gestalten.

Diese Vorlage für einen Umschlag wird ausgeschnitten und zusammengeklebt. Darin finden die „Memory-Karten“ zu den Wolkenarten ihren Platz.

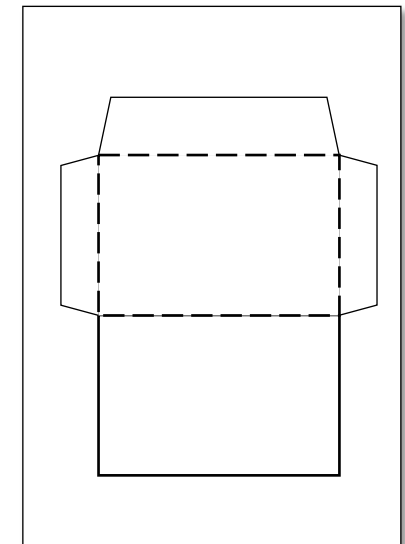

Wasserkreislauf

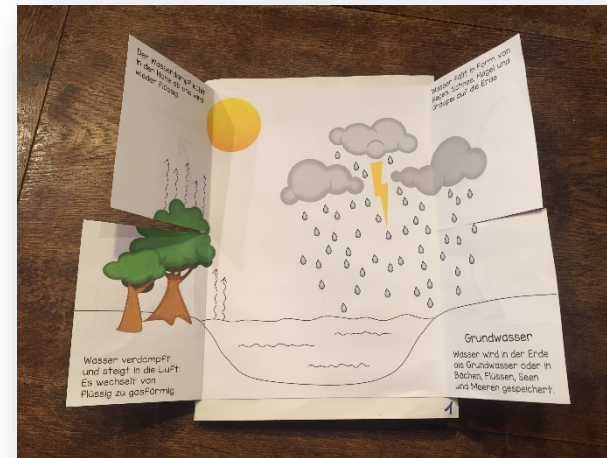
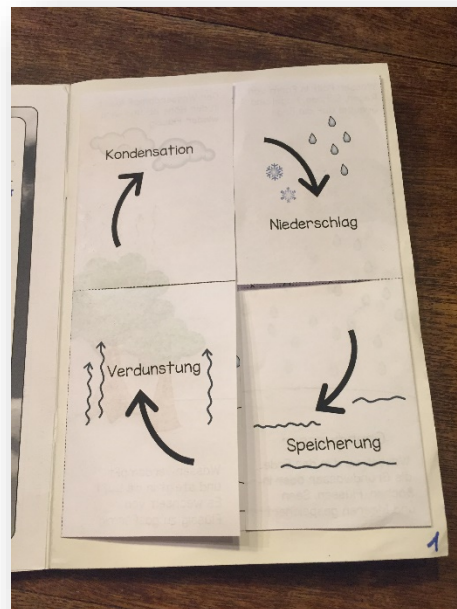

Wettersymbole

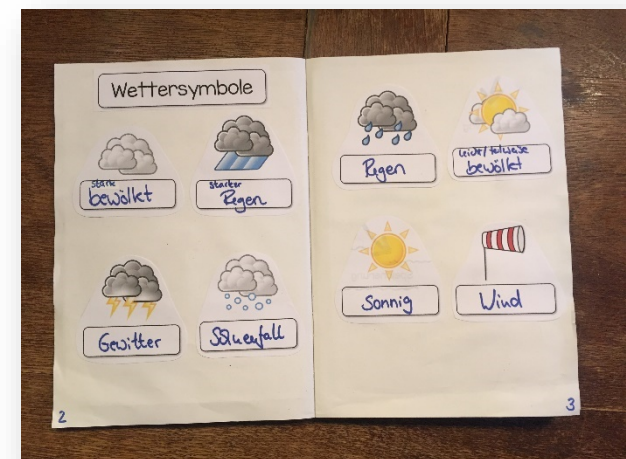
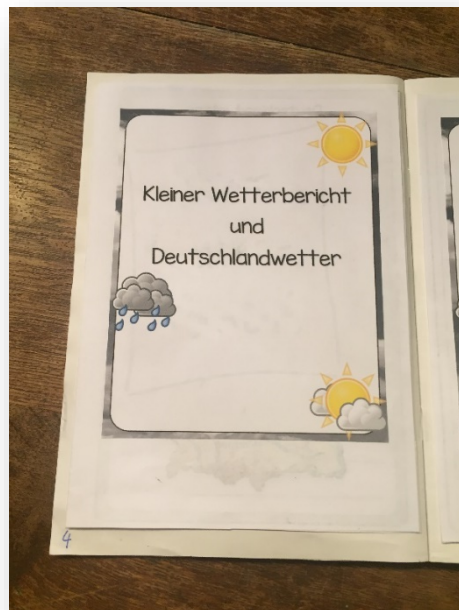

Wetterbeobachtung

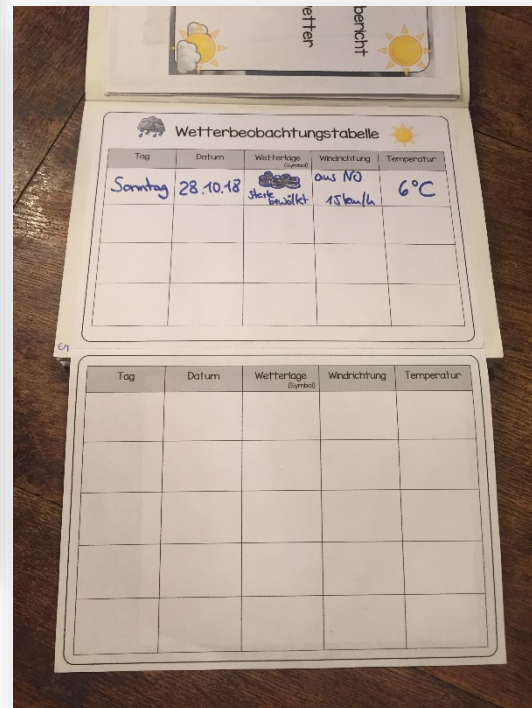
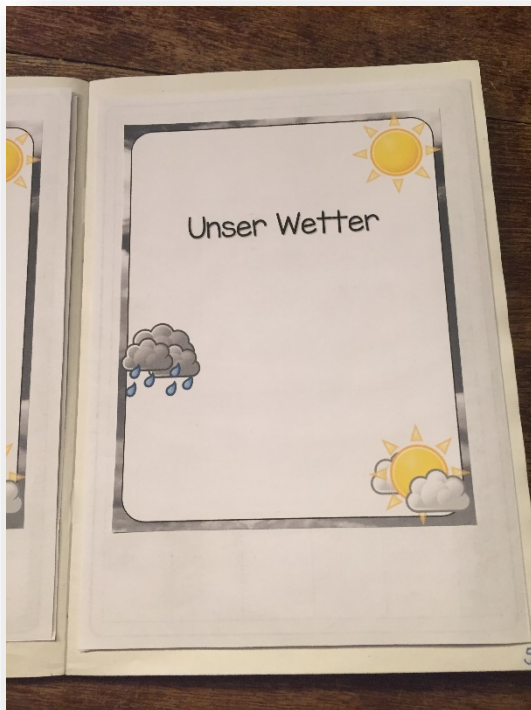

Windrose

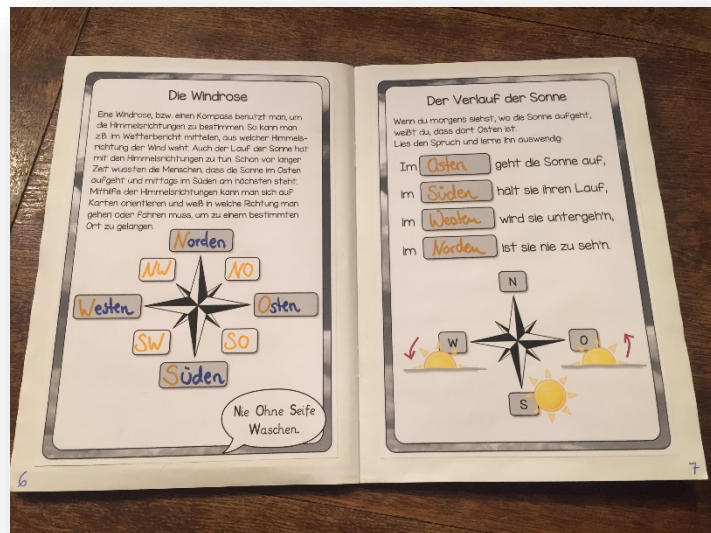

Magnetkompass

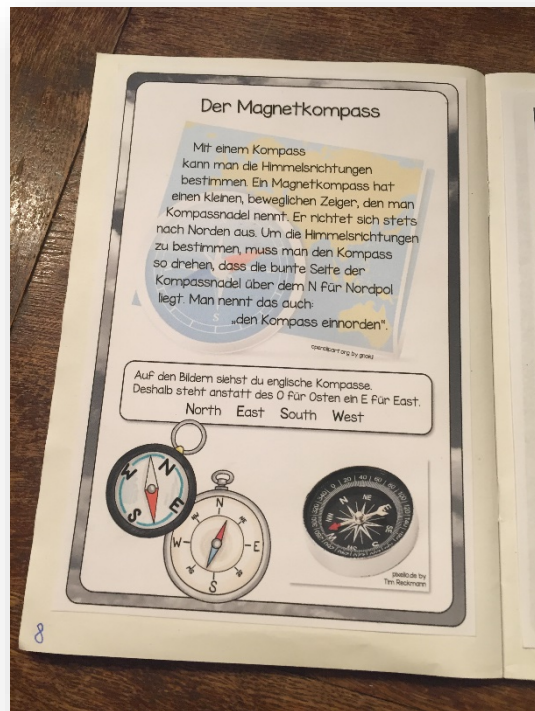

Wind und Windrichtungen

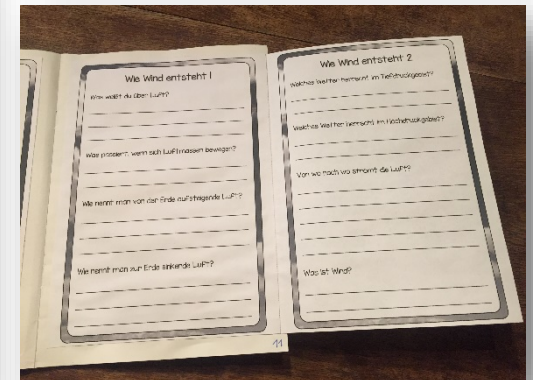
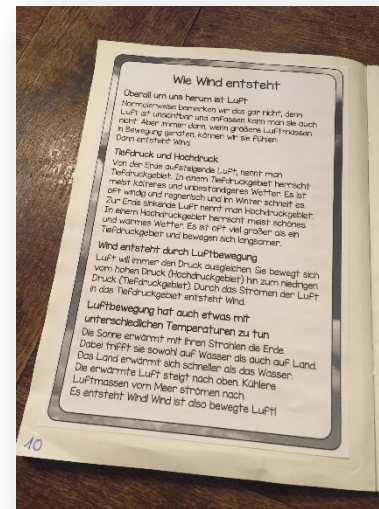
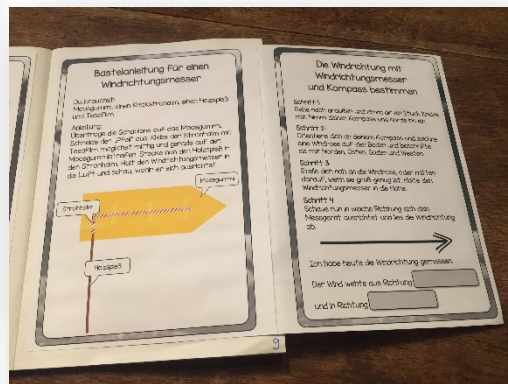

Thermometer

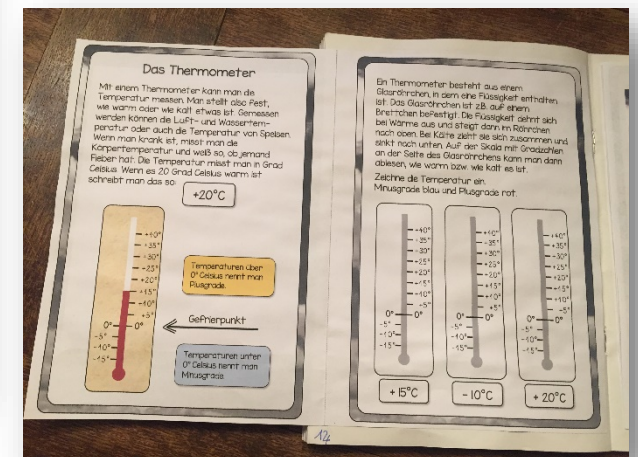
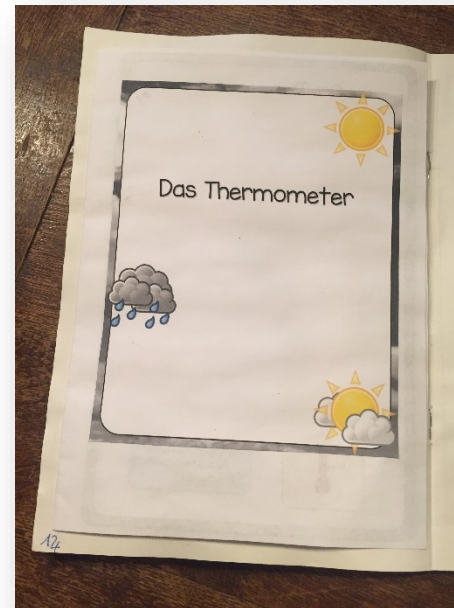
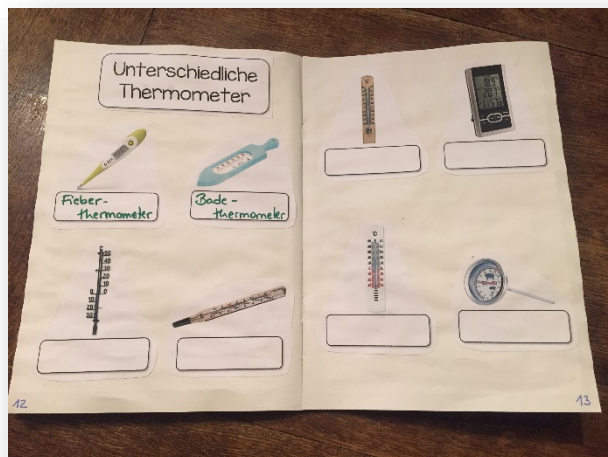

Wolken

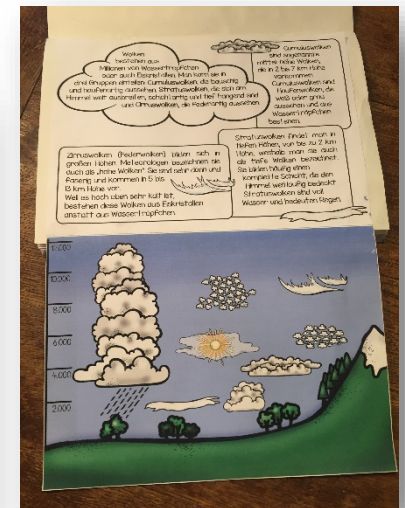
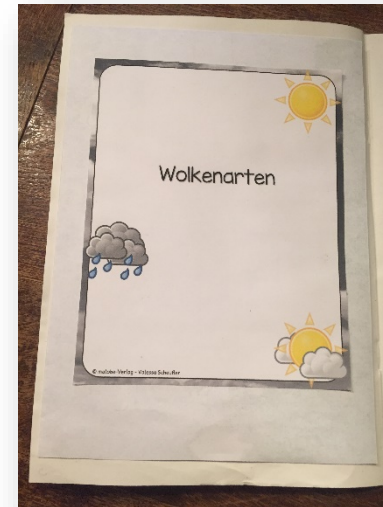
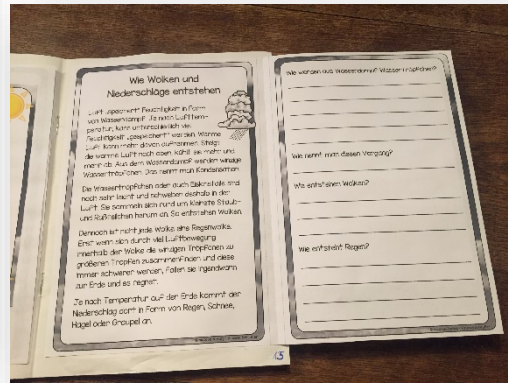
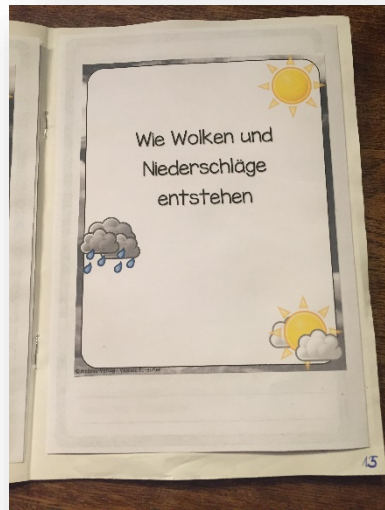

Wetterkatastrophen

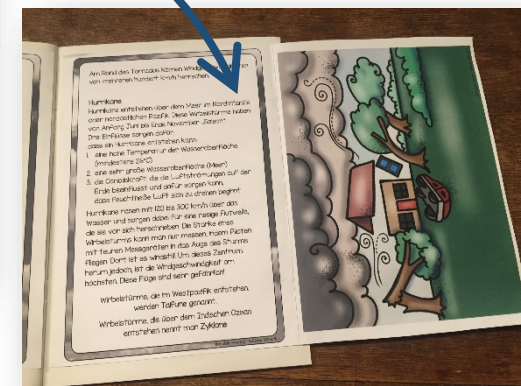
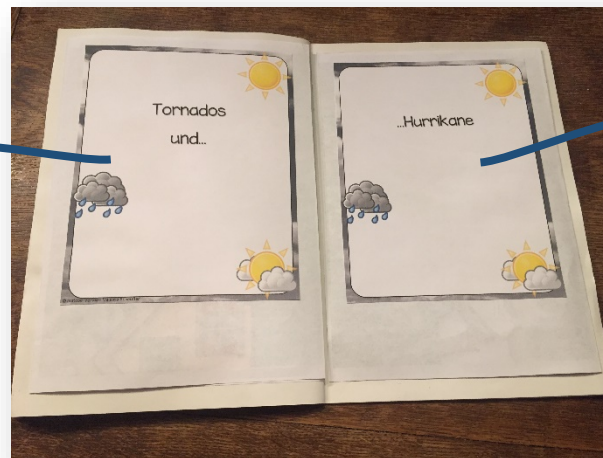
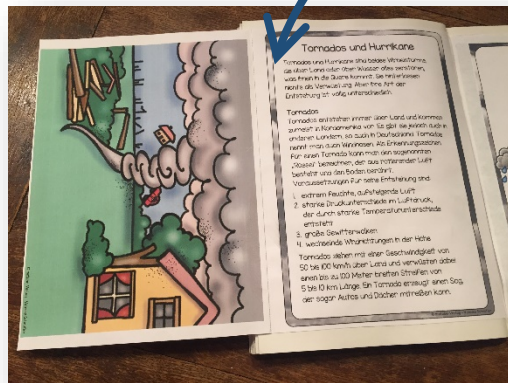

Wetterbericht

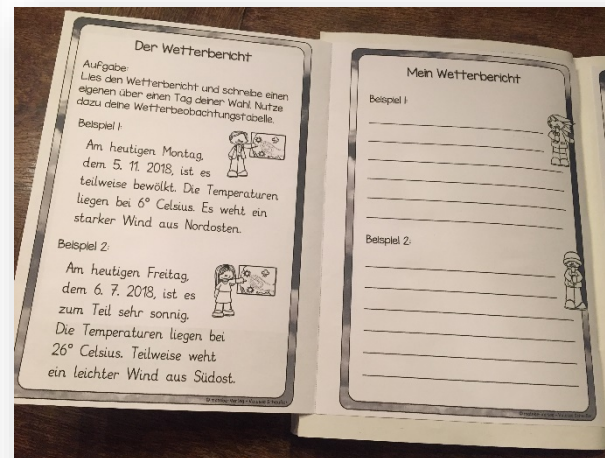

Regenbogen und Wetterhahn

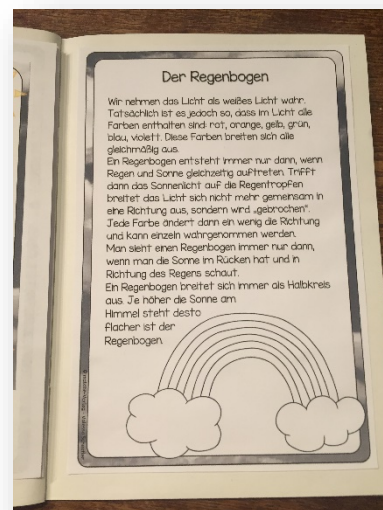

Temperaturen ablesen

Lies die Temperaturen ab.

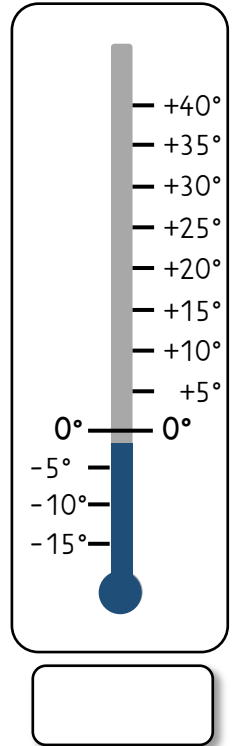
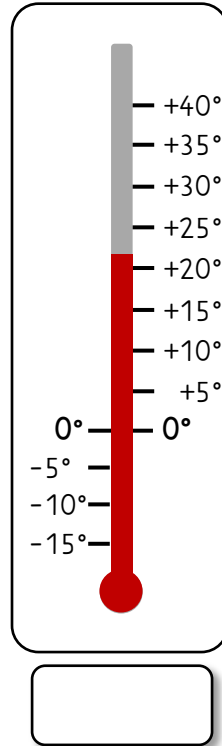
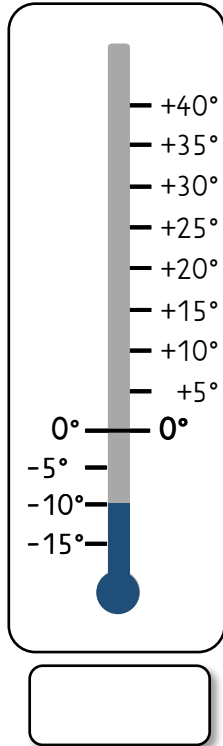
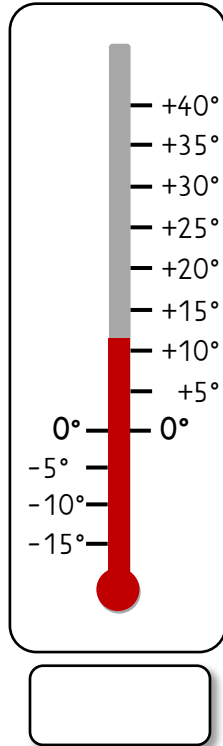
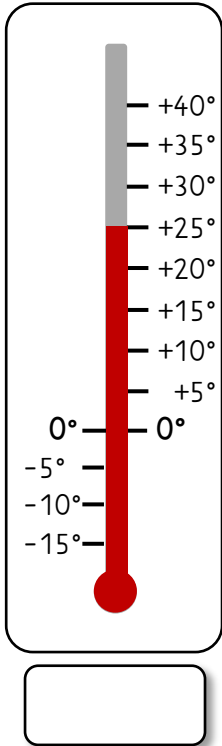

Zeichne die Temperaturen ein.

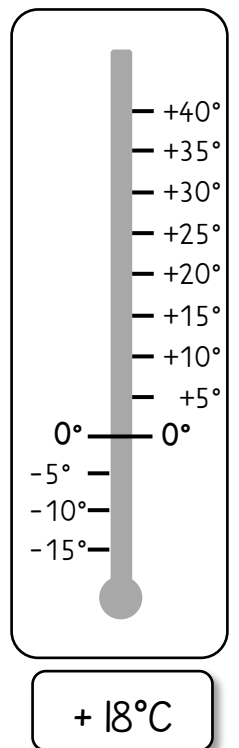
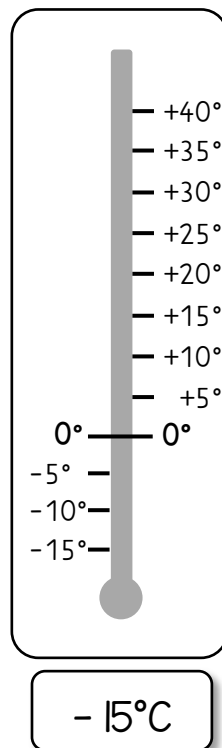
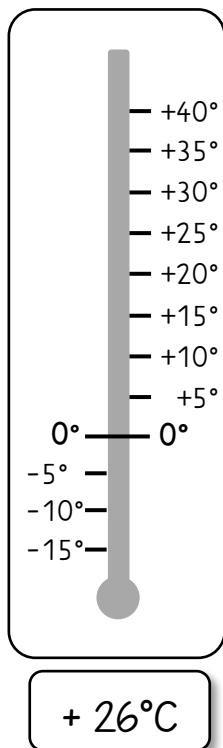
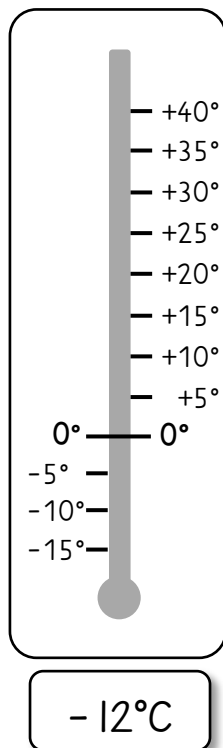
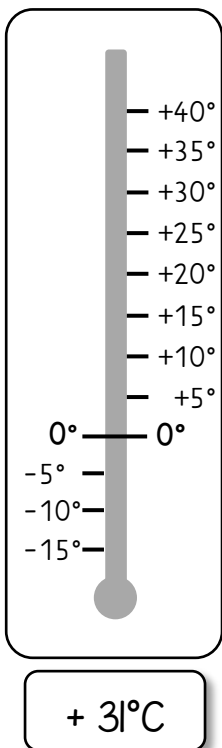

Deutschlandwetter

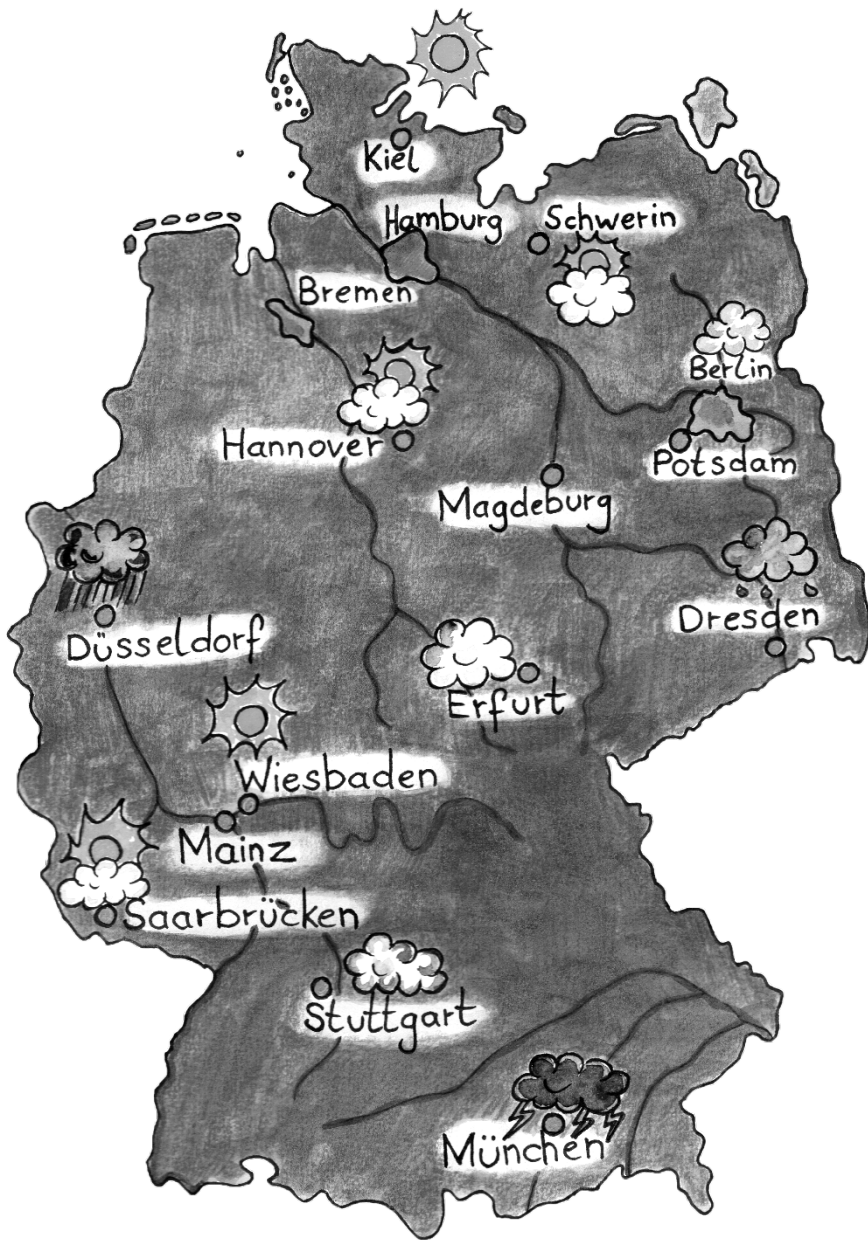

Kleiner Wetterbericht

Wie ist das Wetter in...?

Kiel: _____

Schwerin: _____

München: _____

Düsseldorf: _____

Berlin: _____

Hannover: _____

Wiesbaden: _____

Stuttgart: _____

Erfurt: _____